

Заказчик: Администрация Одинцовского городского округа
Московской области

ПРОЕКТНАЯ ДОКУМЕНТАЦИЯ

**Установка Стелы по адресу:
Одинцовский городской округ, г. Кубинка.**

**Раздел 3.
«Архитектурные решения»**

03-23/P-AP

Изм. № подл.	Подпись и дата	Взам. инв. №

г. Москва 2023

Заказчик: Администрация Одинцовского городского округа
Московской области

ПРОЕКТНАЯ ДОКУМЕНТАЦИЯ

**Установка Стелы по адресу:
Одинцовский городской округ, г. Кубинка.**

**Раздел 3.
«Архитектурные решения»**

03-23/P-AP

Генеральный директор



И.А. Бакушин

г. Москва 2023

Взам. инв. №

Подпись и дата

Инв. № подл.

Ведомость основных комплектов проектной документации

Номер раздела	Обозначение	Наименование	Примечание
1	02-23/Р-ОПЗ	Общая пояснительная записка	
2	02-23/Р-ПОС	Проект организации строительства	
3	02-23/Р-АР	Архитектурные решения	
4	02-23/Р-КР	Конструктивные решения	
5	02-23/Р-ЭОМ	Система электроснабжения	
11	02-23/Р-СМ	Сметный расчет	

Нормативная база

1. СНиП 2.07.01-89* Планировка и застройка городских и сельских поселений
2. МГСН 1.01-99 Нормы и правила проектирования планировки и застройки г. Москвы
3. МГСН 1.02-02 Нормы и правила проектирования комплексного благоустройства на территории г. Москвы
4. СНиП 35-01-2001, СП 35-101-2001 Доступность зданий и сооружений для маломобильных групп населения
5. МДС 35-3.2000 Рекомендации по проектированию окружающей среды, зданий и сооружений с учетом потребностей инвалидов и других маломобильных групп населения
6. СП 31-115-2006 Плоскостные сооружения
7. ГОСТ 21.508-93, (1995) СПДС Правила выполнения рабочей документации генеральных планов предприятий, сооружений и жилищно-гражданских объектов
8. СНиП 2.07.01-89* Градостроительство. Планировка и застройка городских и сельских поселений
9. СНиП 31-06-2009 Общественные здания и сооружения
10. СП 1.13130-2009 Системы противопожарной защиты. Эвакуационные пути и выходы
11. СП 4.13130-2009 Ограничение распространения пожара на объектах защиты. Требования к объемно-планировочным и конструктивным решениям
12. СНиП 23-05-95* Естественное и искусственное освещение
13. СНиП 20-02-99* Стоянки автомобилей
14. СанПиН 2.2.1/2.1.1.1076-01 Гигиенические требования к естественному и искусственному освещению жилых и общественных зданий
15. СП 59.13330.2012 Доступность зданий и сооружений для маломобильных групп населения, СП 35-101-2001, СП 35-103-2001
16. СП 20.13330.2011 Нагрузки и воздействия
17. СНиП 52-01-2003 Бетонные и железобетонные конструкции
18. СП 52-101-2003 Бетонные и железобетонные конструкции без предварительного напряжения арматуры
19. ПУЭ Правила устройств электроустановок издание VI, VII
20. СНиП 3.05.06-85 Электротехнические устройства
21. СНиП 12-03-2001 Безопасность труда в строительстве. Часть 1
22. СНиП 12-04-2002 Безопасность труда в строительстве. Часть 2
23. ГОСТ 13109-97 Нормы качества электрической энергии в системах электроснабжения общего назначения
24. РД 34.20.185-94 Инструкция по проектированию городских электрических сетей
25. ГОСТ Р50571.2 Система заземления

Ведомость чертежей основного комплекта.

Лист	Наименование	Формат	Примечание
1	Общие данные	A3	
2	Схема размещения объекта М 1:500	A3	
3	План привязки и благоустройства	A3	
4	Схема планировочной организации земельного участка. План покрытий	A3	
5	Схема организации рельефа	A3	
6	План расположения освещения и малых архитектурных форм	A3	
7	Схема посадки деревьев и кустарников	A3	
8	Элементы конструкций стелы и благоустройства	A3	
9	Стела	A3	

Согласовано

Взмен инв. N

Подпись и дата

Инв. N подл.

						Заказчик: Администрация Одинцовского городского округа Московской области		03-23/Р-АР		
						Установка Стелы по адресу: Одинцовский г.о., г. Кубинка				
Изм.	Кол.уч.	Лист	Недок.	Подпись	Дата	Архитектурные решения		Стадия	Лист	Листов
								П	1	9
Выполнил	Нефёдова					Общие данные		ООО "РЕФОРМА"		

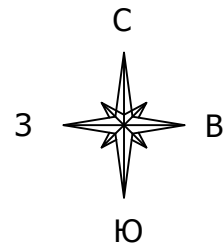

Экспликация		
Поз.	Наименование	Примечание
1	Стела	проектируемая

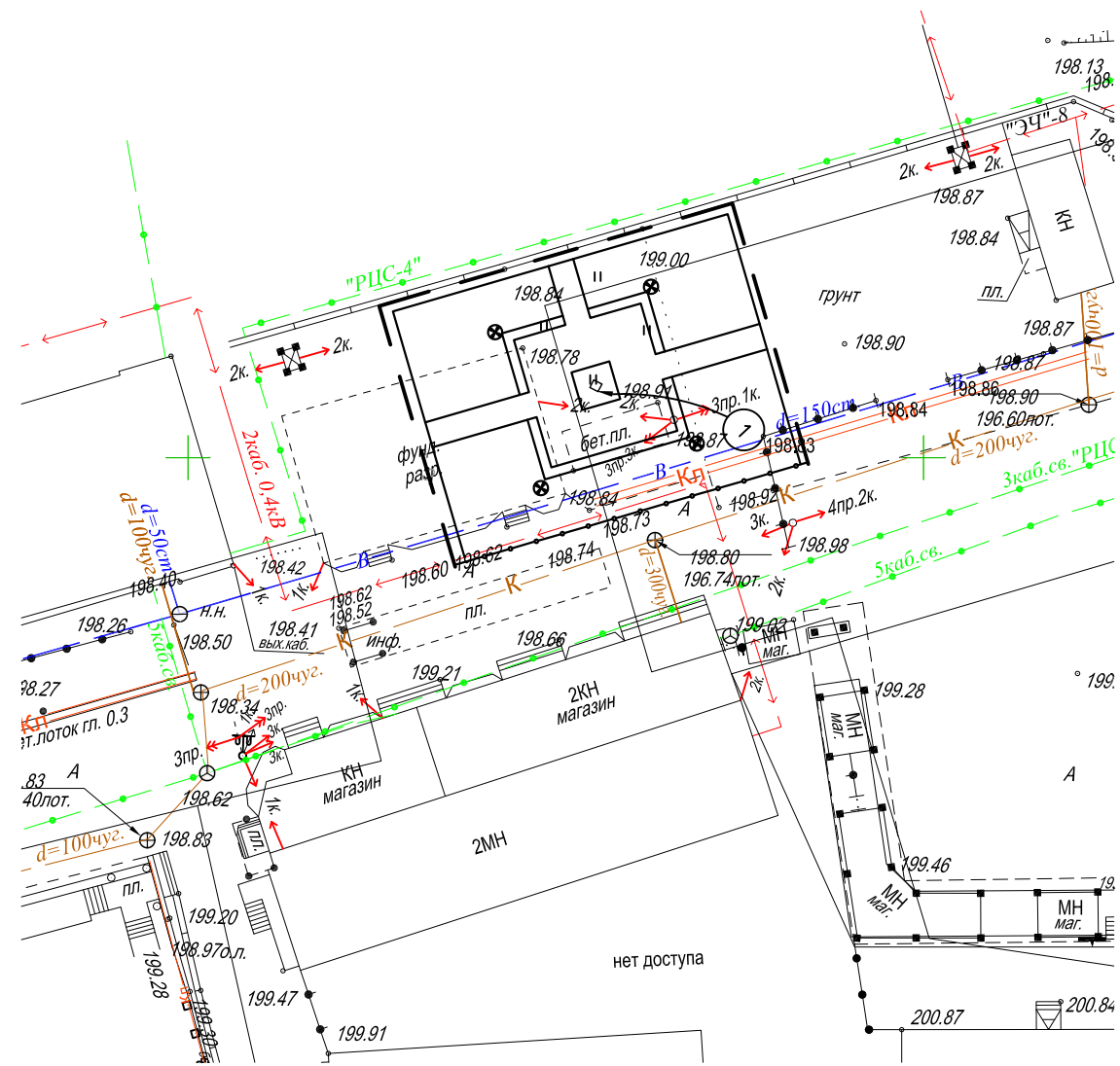

Условная значения:

- граница работ
- номер экспликации

Согласовано	
Взам. инв. №	
Подп. и дата	
Инв. № подл.	

						Заказчик: Администрация Одинцовского городского округа Московской области		03-23/Р-АР		
						Установка Стелы по адресу: Одинцовский г.о., г. Кубинка				
Изм.	Кол.уч.	Лист	Недок.	Подпись	Дата	Архитектурные решения		Стадия	Лист	Листов
								П	2	9
Выполнил	Нефёдова					Схема размещения объекта. М 1:500		ООО "РЕФОРМА"		
								Формат А3		

Экспликация

Поз.	Наименование	Примечание
1	Стела	проектируемая
2	Подиум	проектируемая
3	Площадка	проектируемая
4	Тротуары	проектируемая
5	Освещение композиции	проектируемая

План благоустройства М1:200

Разбивочный план М1:200

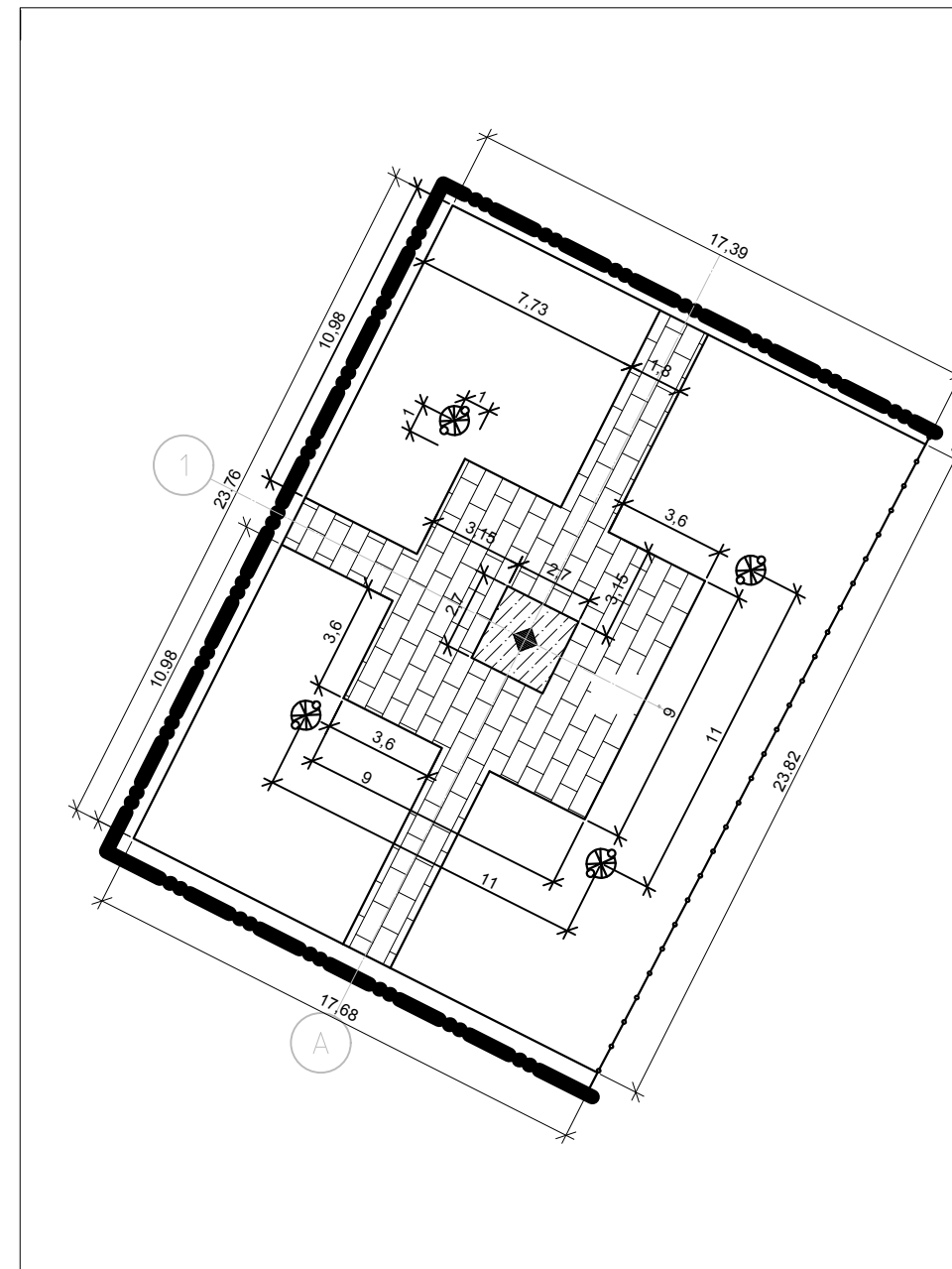
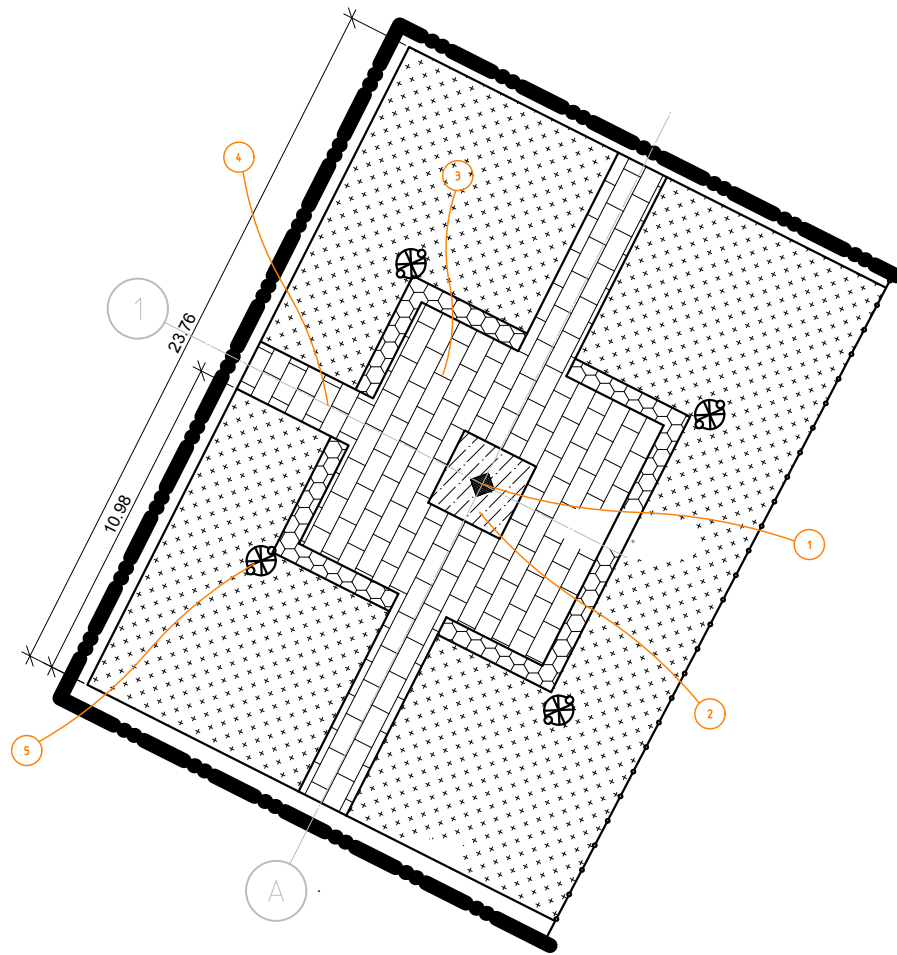

Баланс территории

№п/п	Наименование	Площадь, м ²	%
1	Общая площадь благоустройства	416	100
2	Сооружения	7.3	1.8
3	Покрытие из гранитной плитки	107.1	25.7
4	Газон	301.6	72.5

Условная значения:

- граница работ
- номер экспликации
- линейный размер
- площадка с покрытием из гранитной плитки 600x600x20 (тип 1)
- тротуары с покрытием из гранитной плитки 600x600x20 (тип 2)
- Газон (тип 3)
- Кустарник

Согласовано

Взам. инв. №

Подп. и дата

Инв. № подл.

Изм.	Кол.уч.	Лист	Недок.	Подпись	Дата

Заказчик: Администрация Одинцовского городского округа Московской области	03-23/Р-АР		
Установка Стелы по адресу: Одинцовский г.о., г. Кубинка			
Архитектурные решения	Стадия	Лист	Листов
	П	3	9
План привязки и благоустройства.		ООО "РЕФОРМА"	

План покрытий М1:200

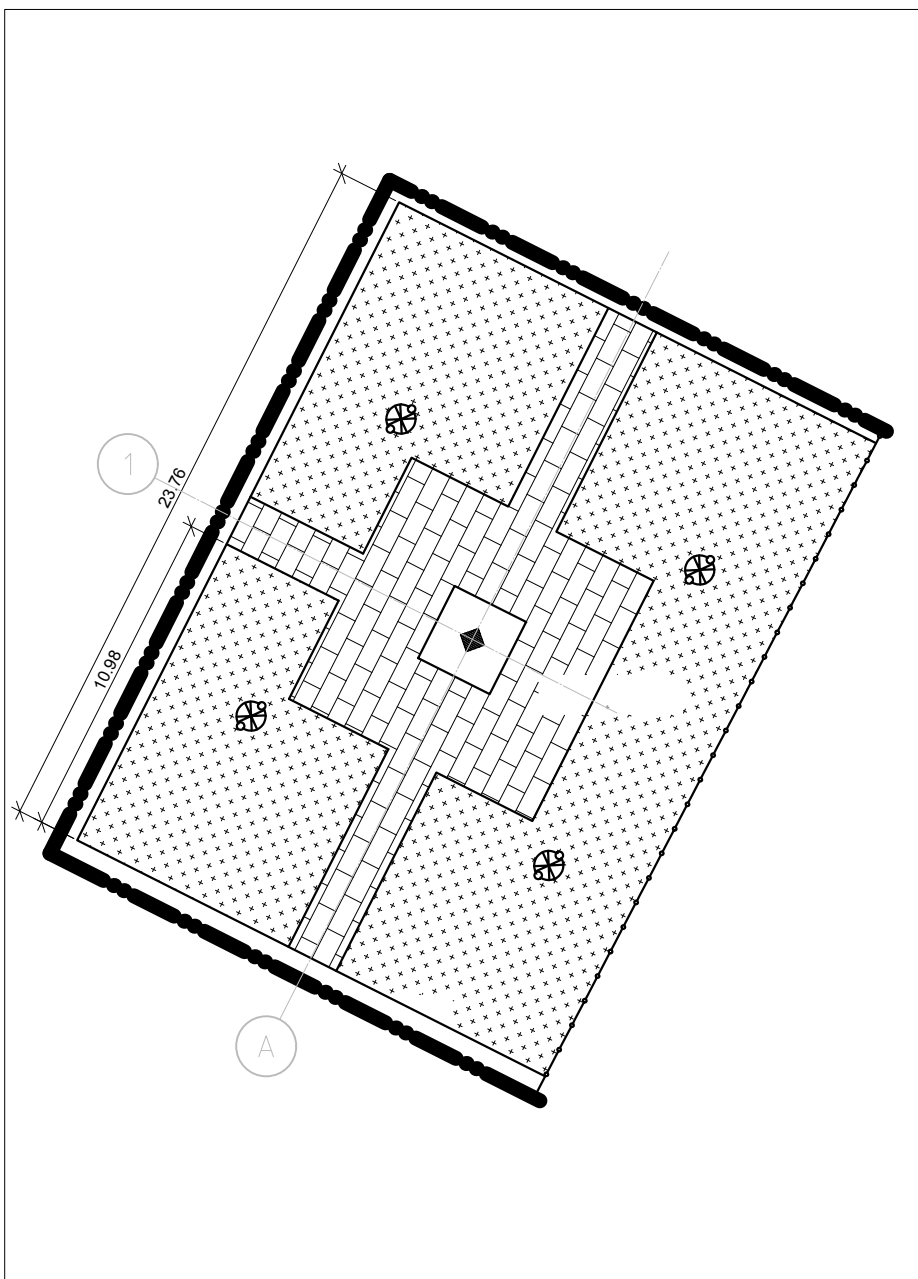

План срезки плодородного грунта М1:200



Схема разработки грунта М1:200



Согласовано

Взам. инв. №

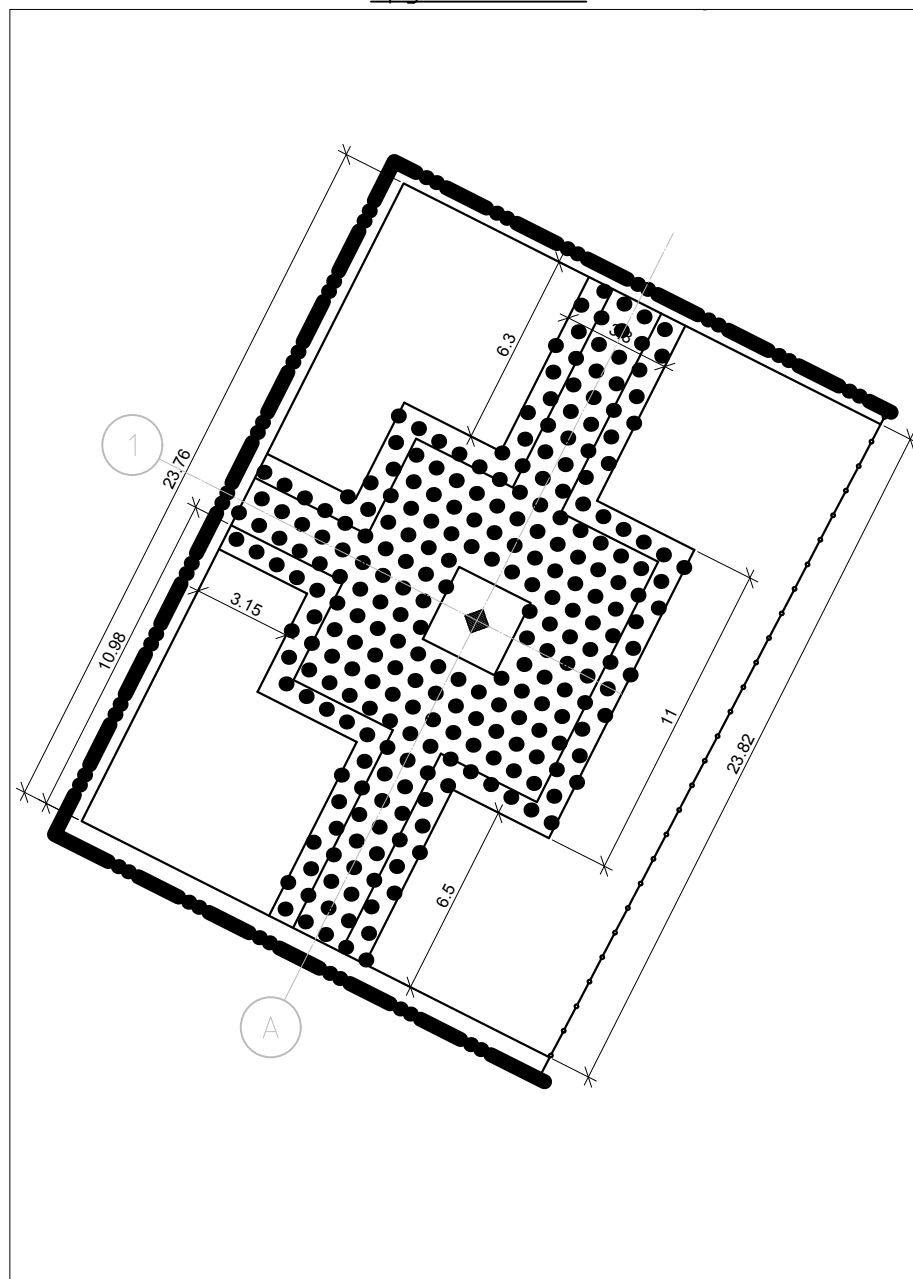
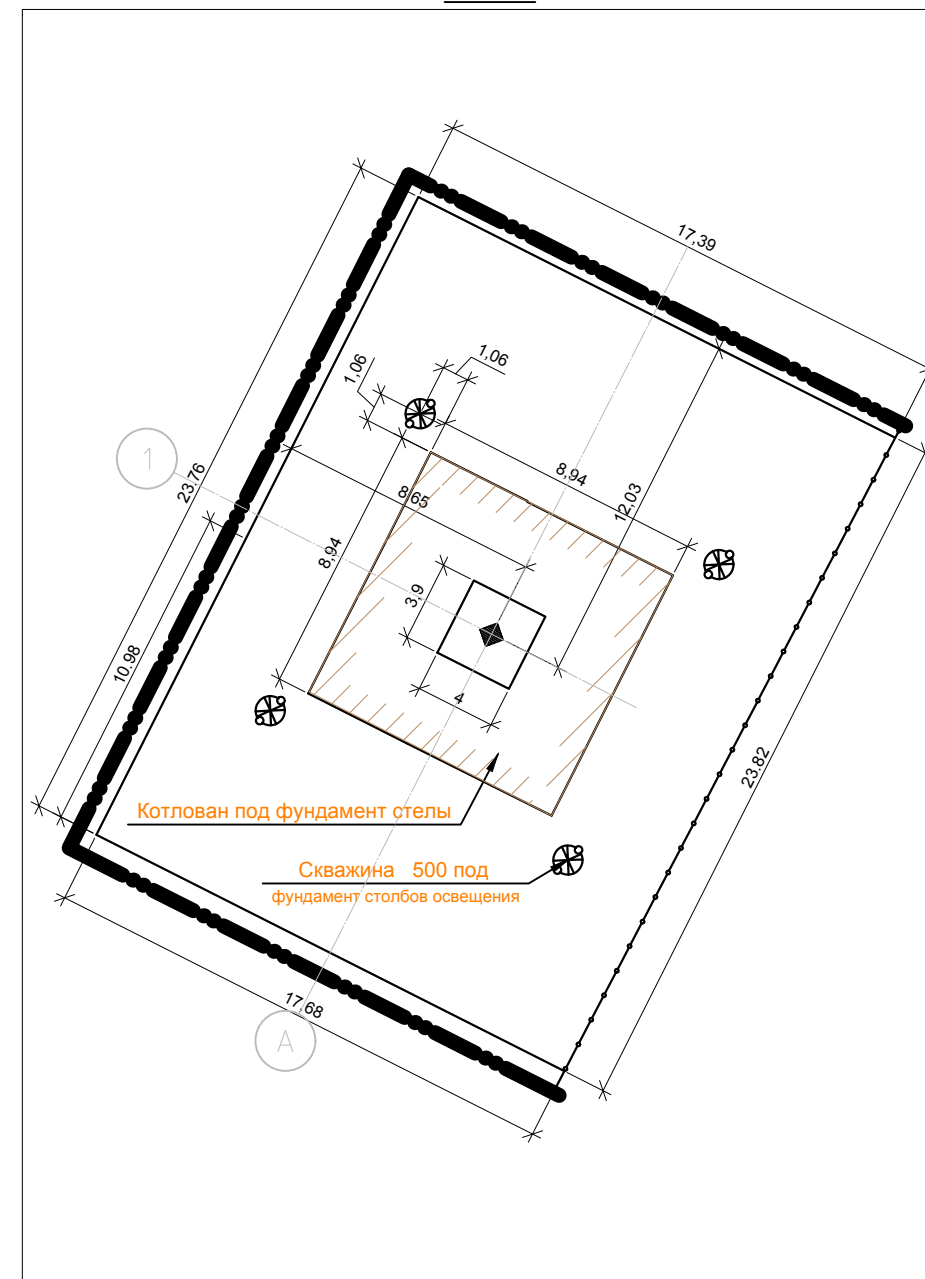
Подп. и дата

Инв. № подл.

Ведомость земляных работ

Поз.	Наименование работ	Ед. изм.	Кол-во	Примечание
1	Снятие плодородного слоя	м3	46	глубина среза 0.25 м
2	Рытье котлована	м3	91	глубина 2.24 м
3	Бурение скважин Ø500	шт	4	глубина 2,0 м
4	Обратная засыпка песком	м3	114	с послойным уплотнением
5	Планировка территории	м2	301	плодор. Грунт - 97м3

Ведомость покрытий

№п/п	Наименование	Ед. изм.	кол-во
1	Гранитная плитка (Тип 1) 600x600x30	м2	73.7
2	Гранитная плитка (Тип 2) 200x100x50	м2	7.3
3	Посев газона (Тип 3)	м2	301.6
4	Бордюр садовый 1000x200x80	п.м.	75

Условная значения:

- граница работ
- 14 - линейный размер
- участок срезки плодородного слоя
- Борюр садовый
- Газон

Заказчик: Администрация Одинцовского городского округа Московской области						03-23/Р-АР		
Установка Стелы по адресу: Одинцовский г.о., г. Кубинка								
Архитектурные решения						Стадия	Лист	Листов
						П	4	9
Выполнил Нефёдова						ООО "РЕФОРМА"		
Изм.	Кол.уч.	Лист	Недок.	Подпись	Дата	Схема планировочной организации земельного участка. План покрытий.		

План рельефа М1:200

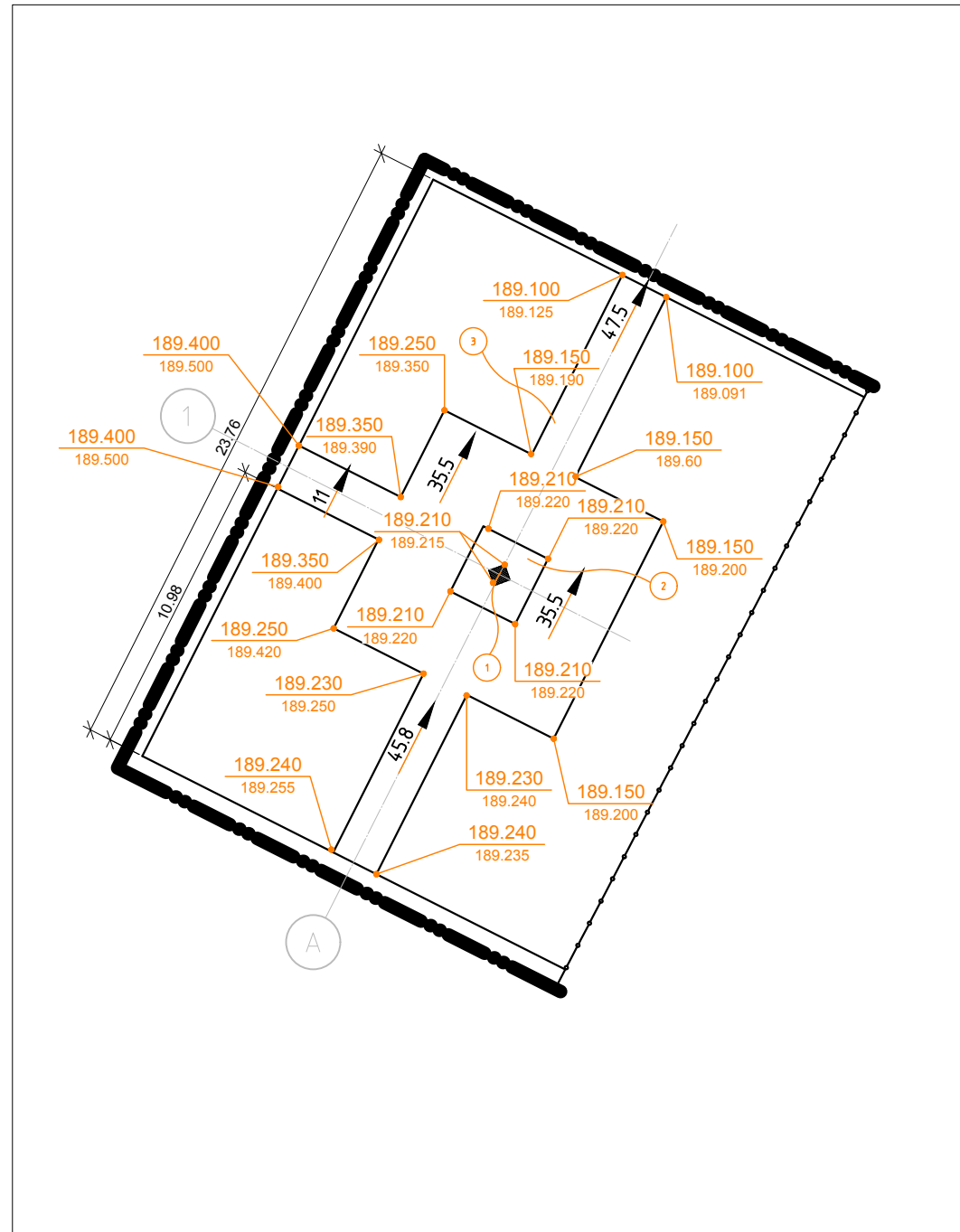

Экспликация		
Поз.	Наименование	Примечание
1	Подиум	проектир.
2	Площадка	проектир.
3	Тротуар	проектир.

Условная значения:

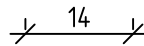
 - граница работ
 - линейный размер

 190.000(проектная)
 189.500(существующая) - Высотные отметки Борюр садовый

 45 - уклон в промилле
 - направление уклона
 - расстояние ,м



Согласовано					
Взам. инв. №					
Подп. и дата					
Инв. № подл.					

						Заказчик: Администрация Одинцовского городского округа Московской области		03-23/P-AP	
						Установка Стелы по адресу: Одинцовский г.о., г. Кубинка			
Изм.	Кол.уч.	Лист	№док.	Подпись	Дата	Архитектурные решения	Стадия	Лист	Листов
							П	5	9
Выполнил	Нефёдова					Схема организации рельефа.		ООО "РЕФОРМА"	

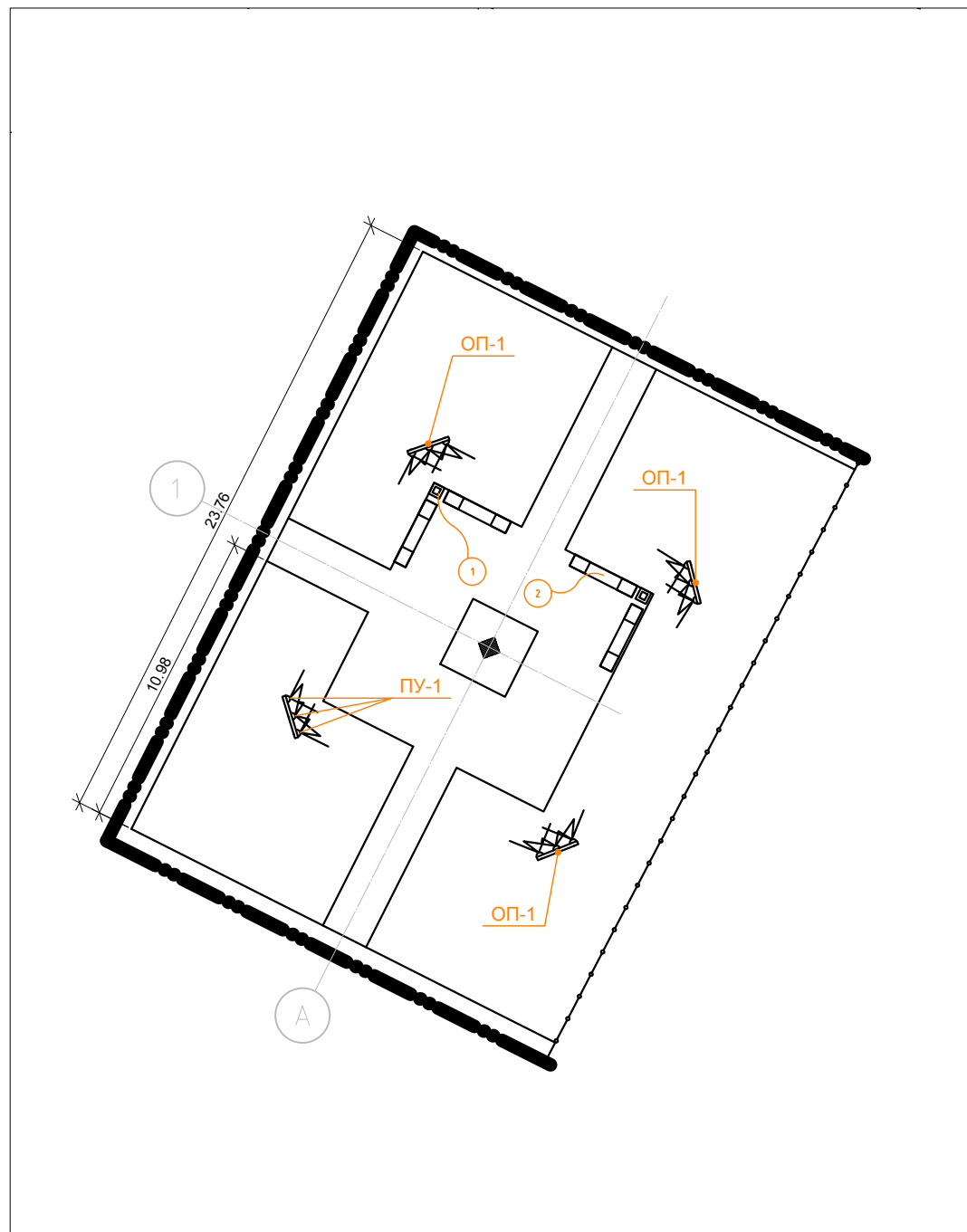

План расположения малых архитектурных форм и светового оборудования М1:200

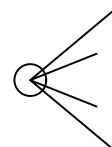

Условная значения:

-  - граница работ
-  - номер экспликации
-  - прожектор уличный ПУ-1

Ведомость малых архитектурных форм

Поз.	Обозначение	Наименование	Кол.	Примечание
1		Скамейка Евро2 со спинкой 2000*450*750	4	
2		Урна бетонная "Киль" 45*450*600	2	

Скамейка Евро2 со спинкой



Урна бетонная "Киль"



Освещение территории

Поз.	Обозначение	Наименование	Кол.	Примечание
ПУ-1		Прожектор для архитектурного освещения	12	
ОП-1		Т-образная опора 120 высотой 5 м в комплекте с закладной деталью, цвет серый RAL 9008	4	

Т-образная опора



Прожектор архитектурного освещения



Согласовано	
Взам. инв. №	
Подп. и дата	
Инв. № подл.	

						Заказчик: Администрация Одинцовского городского округа Московской области	03-23/Р-АР		
						Установка Стелы по адресу: Одинцовский г.о., г. Кубинка			
Изм.	Кол.уч.	Лист	Недок.	Подпись	Дата	Архитектурные решения	Стадия П	Лист 9	Листов 9
Выполнил	Нефёдова					лан рас оложения ос е ения и малы ар итект рны орм		ООО "РЕФОРМА"	

Озеленение М1:200

Схема посадки кустарников

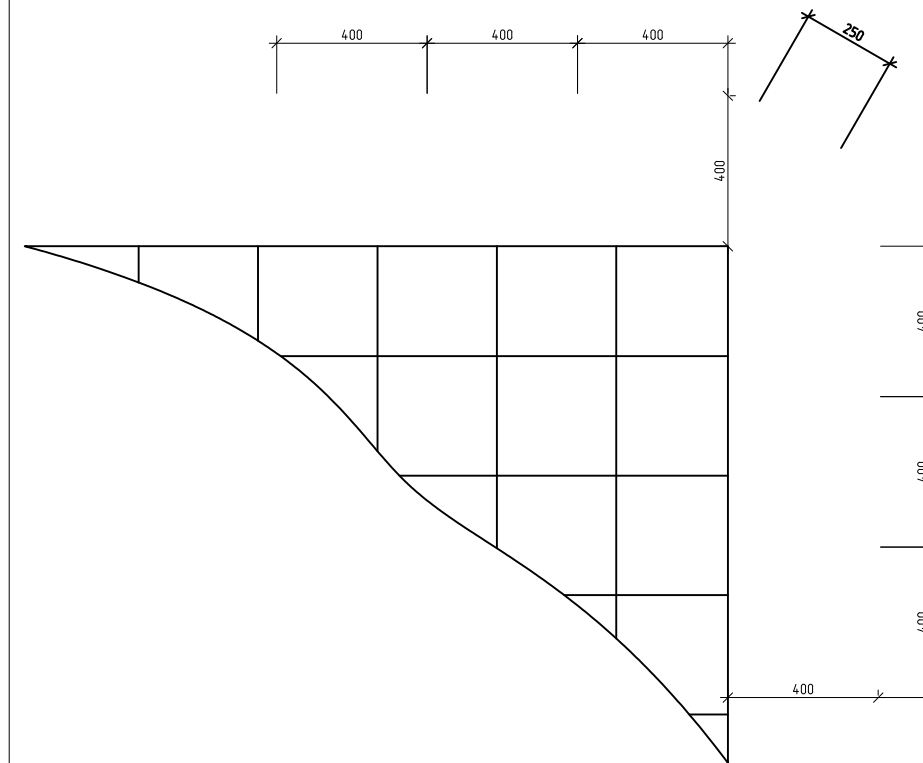
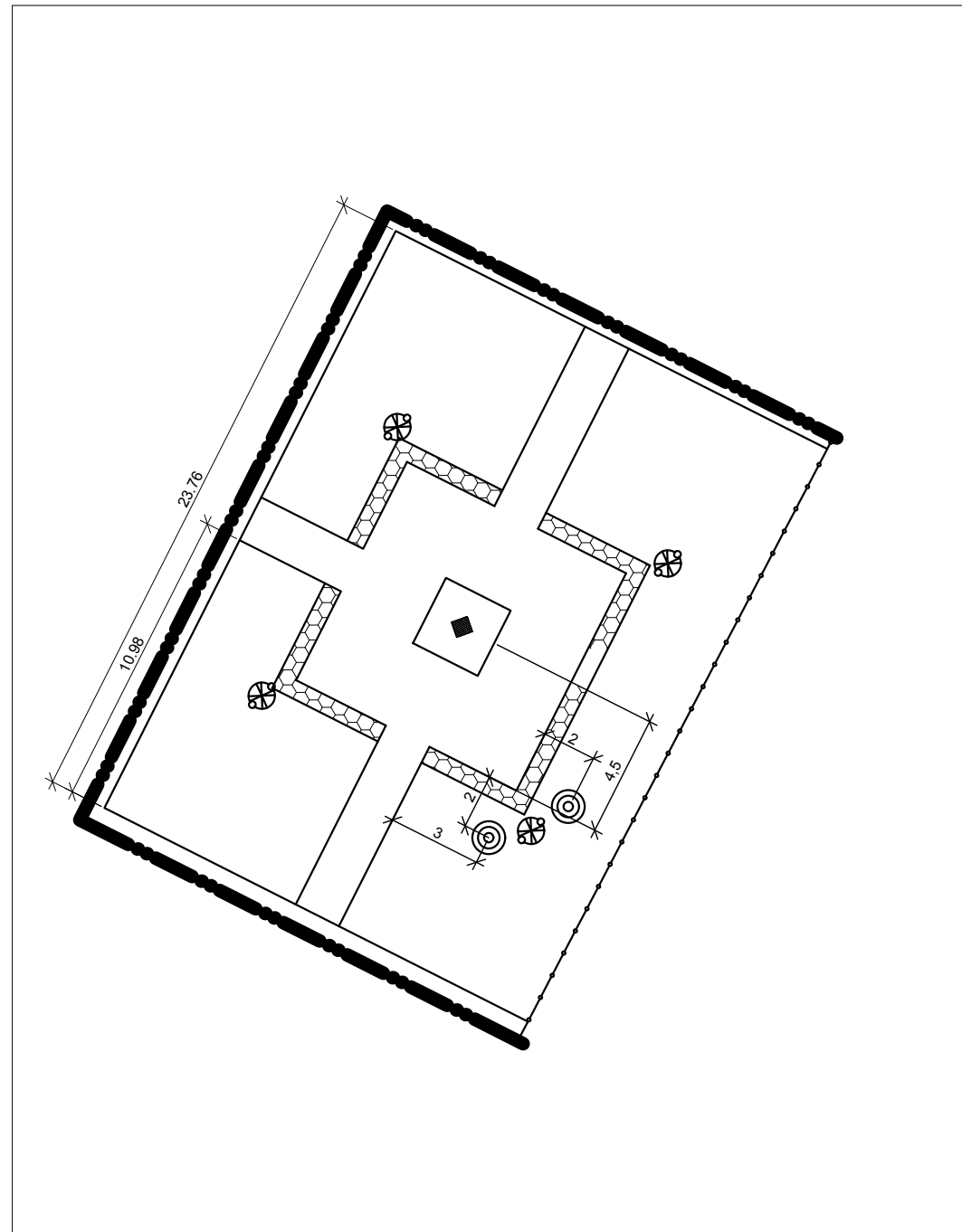

Условная значения:

- граница работ
- номер экспликации
- Кустарник
- Деревья
- 14 - линейный размер

Ведомость озеленения				
Поз.	Обозначение	Наименование	Кол.	Примечание
1		Кизильник блестящий (1.0-1.5 лет)	177	
2		Туя Западная (1.0-1.5 лет)	4	

						Заказчик: Администрация Одинцовского городского округа Московской области		03-23/Р-АР		
						Установка Стелы по адресу: Одинцовский г.о., г. Кубинка				
						Архитектурные решения		Стадия	Лист	Листов
								П	7	9
Выполнил						Нефёдова		ООО "РЕФОРМА"		

Согласовано				
Взам. инв. №				
Подп. и дата				
Инв. № подл.				

Стела М1:50

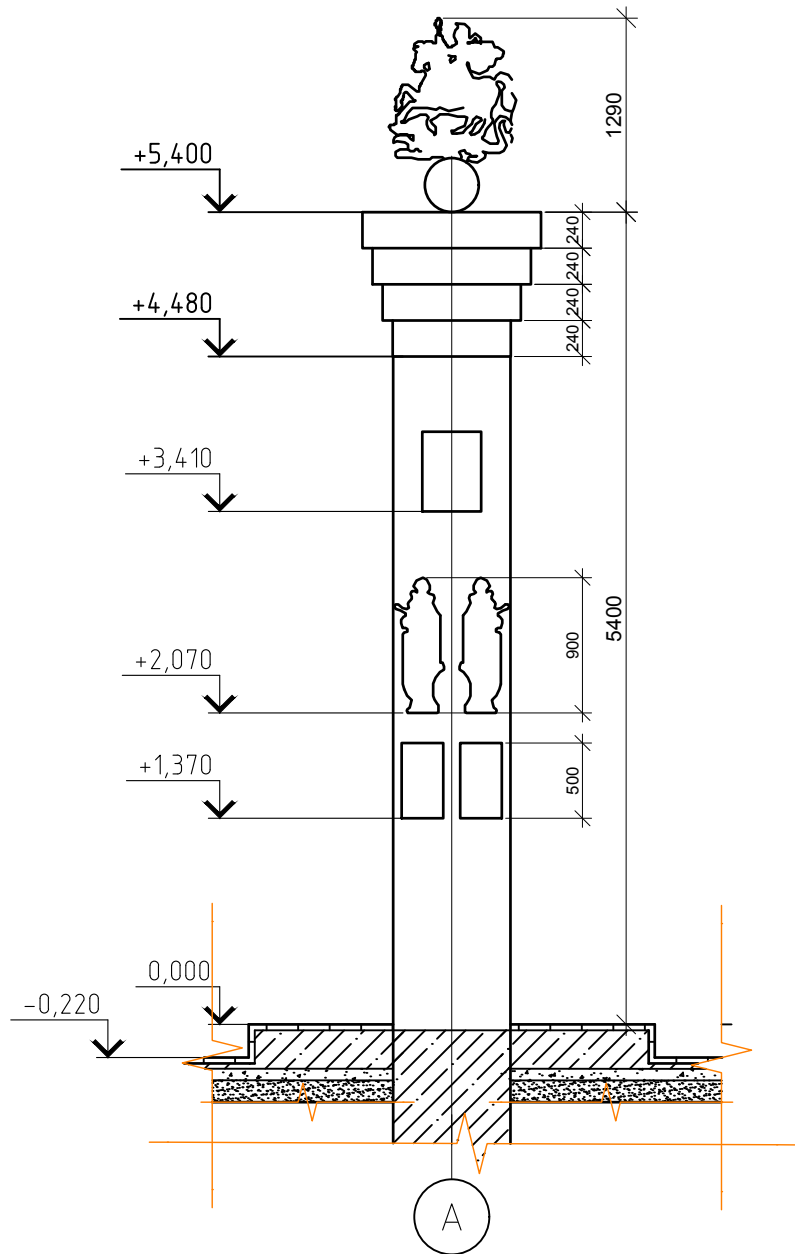

Вид А

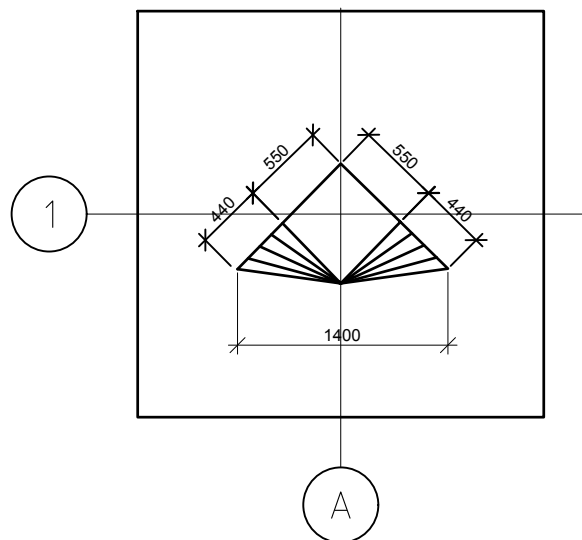

Спецификации элементов стелы

Марка, поз.	Обозначение	Наименование	Кол.	Масса ед. кг	Примечание
		Стела	1		шт
		Гранит "Империял Ред"	12.2		м2
		Плита b=50			
		Цвет: красный			
		Обработка: Полировка			
		Гранит "Империял Ред" основание стелы	9.1		м2
		Плита b=30			
		Цвет: красный			
		Обработка: Полировка			
Художественные изделия					
		Фигура Щита Московской области (Примерные размеры фигуры 800*1290мм, материал: литье-бронза, покрытие: сусальное золото)	1		шт
		Герб муниципального образования Московской области (Рекомендуемые размеры в соответствии с положением о гербе)	1		шт
		Высказывание об истории сражений, проходивших на территории населенного пункта	4		шт
		Фигуры войнов	4		шт

1. Цвет гранита согласовать с архитектором
2. Все гранитные поверхности обработать специальным защитным составом гидрофобизатором в 2 слоя

Согласовано

Взам. инв. №
Подп. и дата
Инв. № подл.

						Заказчик: Администрация Одинцовского городского округа Московской области		03-23/Р-АР		
						Установка Стелы по адресу: Одинцовский г.о., г. Кубинка				
Изм.	Кол.уч.	Лист	Недок.	Подпись	Дата	Архитектурные решения		Стадия	Лист	Листов
								П		9
Выполнил	Нефёдова					Стела		ООО "РЕФОРМА"		